

MPI Privilege[®]
Excellence[®], All-In[®] &
Short[®] Systems

Instrumental Quirúrgico

Conexión Externa
Hexágono Universal

Conexión Interna
Cono Morse

Caja quirúrgica combinada

MPI All-In®, MPI Excellence® y MPI Privilege®



Referencia	Descripción
DC68	Caja Quirúrgica Grande
IDCC68	Inserto C.Q. Combinada

Contenido caja quirúrgica		
Caja quirúrgica	Transportador de motor	Terraja cónica Ø 5 mm
Lanceolada inicio	Extensor de carraca largo	Indicadores direccionales cónicos
Extensor de fresas	Extensor de carraca corto	Transportador cónico Ø 3,5 / Ø 3,75 / Ø 4,3 mm
Fresa inicio Ø 2 x 15 mm	Fresa cónica Ø 3,5 mm	Transportador cónico Ø 5 mm
Fresa Ø 2,75 mm	Fresa cónica Ø 3,75 mm	Extensor de carraca Ø 3,5 / Ø 3,75 / Ø 4,3 mm
Fresa Ø 3 mm	Fresa cónica Ø 4,3 mm	Extensor de carraca ancho Ø 5 mm
Fresa escalonada Ø 3,25 / Ø 3,60 mm	Fresa cónica Ø 5 mm	Destornillador manual 1,0 mm Hex.
Fresa escalonada Ø 4,25 / Ø 4,60 mm	Fresa cónica piloto Ø 3,5 mm	Destornillador manual 1,2 mm Hex.
Fresa avellanadora	Fresa cónica piloto Ø 3,75 mm	Destornillador motor 1,2 mm Hex. corto
Fresa Piloto	Fresa cónica piloto Ø 4,3 mm	Destornillador motor 1,2 mm Hex. largo
Terraja Ø 3 mm	Fresa cónica piloto Ø 5 mm	Llave de carraca
Terraja Ø 4 mm	Terraja cónica Ø 3,5 mm	Llave fija
Terraja Ø 5 mm	Terraja cónica Ø 3,75 mm	Sonda de profundidad
Indicadores direccionales paralelos	Terraja cónica Ø 4,3 mm	Inserto IDCC68

Caja quirúrgica MPI Excellence® y MPI All-In®



Referencia	Descripción
DC36	Caja Quirúrgica
IDCE36	Inserto C.Q. Pequeña

Contenido caja quirúrgica		
Lanceolada inicio	Transportador cónico Ø 3,5 / Ø 3,75 / Ø 4,3 mm	Destornillador manual 1,0 mm Hex.
Fresa inicio Ø 2 x 15 mm	Transportador cónico Ø 5 mm	Extensor de carraca Ø 3,5 / Ø 3,75 / Ø 4,3 mm
Fresa cónica Ø 3,5 mm	Fresa cónica piloto Ø 3,5 mm	Extensor de carraca ancho Ø 5 mm
Fresa cónica Ø 3,75 mm	Fresa cónica piloto Ø 3,75 mm	Destornillador manual 1,2 mm Hex.
Fresa cónica Ø 4,3 mm	Fresa cónica piloto Ø 4,3 mm	Llave de carraca
Fresa cónica Ø 5 mm	Fresa cónica piloto Ø 5 mm	Inserto IDCE36

MPI Caja de Topes de Fresas

Referencia	Descripción
STDC Case	Caja Topes de Fresa Cónica

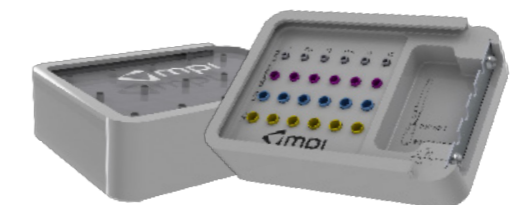

Caja quirúrgica fresas cónicas MPI Excellence® y MPI All-In®



Referencia	Descripción
DC001	Caja Quirúrgica fresa cónicas
IDC001	ID Inserto C.Q. fresas cónicas

Content of Dental Case			
Caja quirúrgica fresas cónicas	Fresa piloto cónica Ø 3,5 mm	Indicador direccional cónico Ø 3,5 mm	Destornillador manual hex. 1,2 mm corto
Lanceolada	Fresa piloto cónica Ø 3,75 mm	Indicador direccional cónico Ø 3,5 mm	Destornillador manual hex. 1,2 mm largo
Extensor de fresa	Fresa piloto cónica Ø 4,3 mm	Indicador direccional cónico Ø 4,3 mm	Destornillador de motor corto
Fresa DLC Ø 2 x 15 mm	Fresa piloto cónica Ø 5 mm	Indicador direccional cónico Ø 5 mm	Destornillador de motor largo
Fresa cónica Ø 3,5 mm	Terraja cónica Ø 3,5 mm	Transportador de motor Ø 3,5/4 mm largo	Destornillador para carraca corto
Fresa cónica Ø 3,75 mm	Terraja cónica Ø 3,75 mm	Transportador de motor Ø 5 mm largo	Destornillador para carraca largo 38
Fresa cónica Ø 4,3 mm	Terraja cónica Ø 4,3 mm	Transportador de carraca manual Ø 3.5/4 mm	Carraca con torque
Fresa cónica Ø 5 mm	Terraja cónica Ø 5 mm	Transportador de carraca manual Ø 5 mm	Inserto C.Q. fresas cónicas

MPI Privilege® System



FRESAS DE INICIO	
DIÁMETRO	REFERENCIA
1,9 mm	RD1910
-	LD3310 DLC
-	LD3317
2,0 mm	DPEC210
2,0 mm	DPEC215
2,0 mm	D215



FRESAS CILÍNDRICAS	
DIÁMETRO	REFERENCIA
2,75 mm	DPEC2710
2,75 mm	DPEC2715
3,0 mm	DPEC310
3,0 mm	DPEC315
3,25 / 3,60 mm	DPEC32610
3,25 / 3,60 mm	DPEC32615
4,25 / 4,60mm	DPEC42610
4,25 / 4,60 mm	DPEC42615



FRESAS PILOTO / AVELLANADORA	
DIÁMETRO	REFERENCIA
2,0 / 3,0 mm	PD2310
3,0 / 4,0 mm	PD3410
2,0 / 5,0 mm	CS24510



TERRAJAS	
DIÁMETRO	REFERENCIA
3,5 mm	TAP 3
4,1 mm	TAP 4
5,1 mm	TAP 5

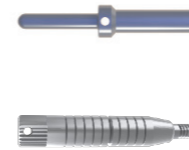

INDICADORES DIRECCIONALES	
Indicador direccional	DIPHE
Sonda de profundidad gingival Ø 3,5 / Ø 4 mm	GDG 34
Sonda de profundidad gingival Ø 5 mm	GDG 5



MONTURAS	
Montura porta implante IPHE largo Ø 3,3 / Ø 3,5 mm	MLIPHE3
Montura porta implante IPHE largo Ø 4 / Ø 4,1 mm	MLIPHE4

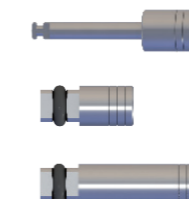

TRANSPORTADORES	
Transportador de implante de motor	H/P CONNECTOR
Transportador de implante manual corto	H/P MANUAL S
Transportador de implante manual largo	H/P MANUAL L

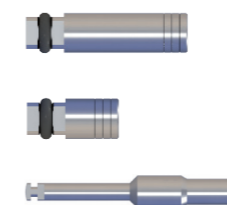

EXTENSORES	
Extensor de carraca largo	EXT L
Extensor de carraca corto	EXT S
Extensor de fresas	DEP010

MPI Excellece® & All-In® Systems

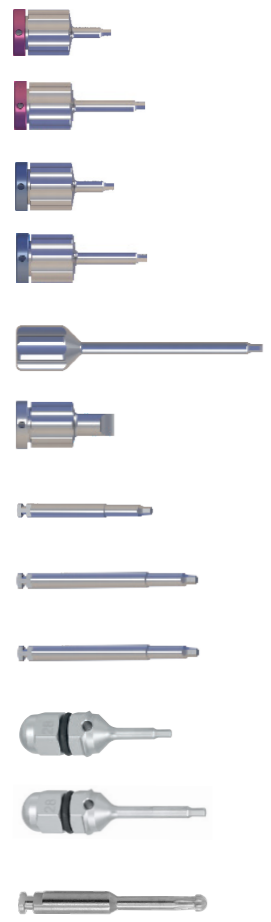

DESTORNILLADORES		
Destornillador manual hexagonal 1,0 corto		SDHM101
Destornillador manual hexagonal 1,0 largo		SDHM102
Destornillador manual hexagonal 1,2 corto		SDHM121
Destornillador manual hexagonal 1,2 largo		SDHM122
Destornillador de laboratorio 1,2		SDLB
Destornillador manual plano		SDFM010
Destornillador de motor 1,2 corto		MSD010
Destornillador de motor 1,2 largo		MSD020
Destornillador de motor 1,0 largo		MSD102
Destornillador para carraca con torque 1,2 corto		SDWR121
Destornillador para carraca con torque 1,2 largo		SDWR122
Destornillador dinámico	20 mm 25 mm 30 mm	KD9142S KD9142M KD9142L



LLAVES Y HERRAMIENTAS		
Sonda de profundidad		IDG 010
Llave fija abierta		OHK 010
Llave de carraca		WST 010 - 2
Llave de carraca con torque		WST 020
Perfilador óseo manual	Ø 3,5 mm Ø 4 mm Ø 5 mm	BCS 3 BCS 4 BCS 5

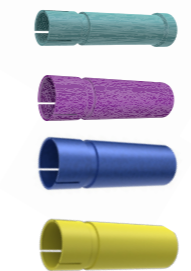
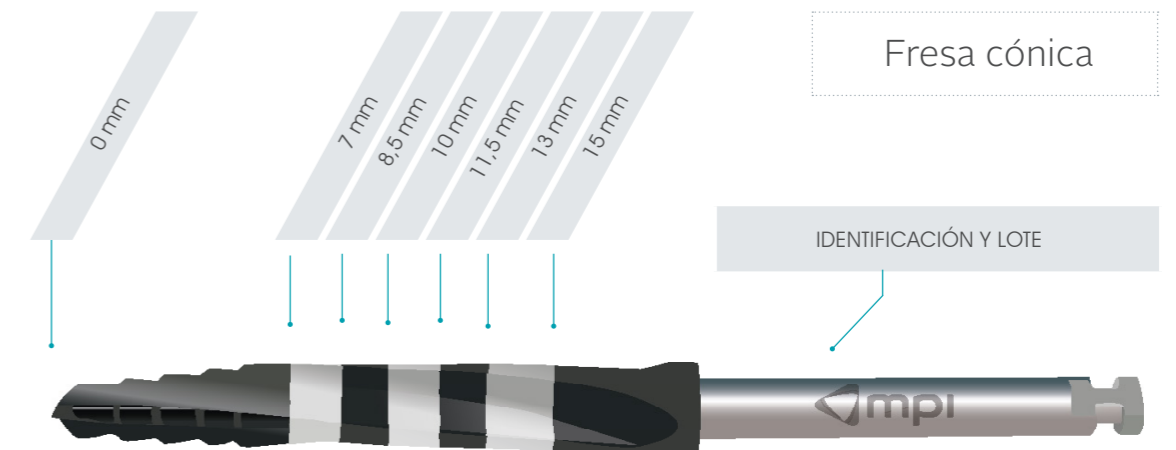

		TOPES DE FRESAS			
DIÁMETRO Ø	LONGITUD (mm)	Ø 2	Ø 3	Ø 4	Ø 5
7 mm		STDP27	STDC37	STDC47	STDC57
8,5 mm		STDP28	STDC38	STDC48	STDC58
10 mm		STDP210	STDC310	STDC410	STDC510
11,5 mm		STDP211	STDC311	STDC411	STDC511
13 mm		STDP213	STDC313	STDC413	STDC513
15 mm		STDP215	STDC315	STDC415	STDC515



FRESAS DE INICIO	
DIÁMETRO	REFERENCIA
Ø 1,9 mm	RD1910
-	LD3310 DLC
-	LD3317
Ø 2,0 mm	D215



FRESAS CÓNICAS	
DIÁMETRO	REFERENCIA
Ø 3,50 mm	CD3
Ø 3,75 mm	CD37
Ø 4,30 mm	CD4
Ø 5,00 mm	CD5



FRESAS PILOTO / AVELLANADORA	
DIÁMETRO	REFERENCIA
Ø 3,50 mm	PDC3
Ø 3,75 mm	PDC37
Ø 4,30 mm	PDC4
Ø 5,0 mm	PDC5



FRESAS TERRAJAS	
DIÁMETRO	REFERENCIA
Ø 3,50 mm	TAPC 3
Ø 3,75 mm	TAPC 37
Ø 4,30 mm	TAPC 4
Ø 5,0 mm	TAPC 5



INDICADORES DIRECCIONALES	
Indicador direccional cónico Ø 3,5 mm	DIC3
Indicador direccional cónico Ø 3,75 mm	DIC37
Indicador direccional cónico Ø 4,3 mm	DIC4
Indicador direccional cónico Ø 5 mm	DIC5
Sonda de profundidad gingival Ø 3,5 / Ø 3,75 / Ø 4,3 mm	GDG 34
Sonda de profundidad gingival Ø 5 mm	GDG 5



TRANSPORTADORES	
Transportador de motor Ø 3,5 / Ø 3,75 / Ø 4,3 Corto	EXC900
Transportador de motor Ø 3,5 / Ø 3,75 / Ø 4,3 Largo	EXC901
Transportador de motor Ø 5 Corto	EXC902
Transportador de motor Ø 5 Largo	EXC903



EXTENSORES	
Extensor de fresas	DEP010
Extensor de carraca Ø 3,5 / Ø 3,75 / Ø 4,3 Corto	EXC910
Extensor de carraca Ø 3,5 / Ø 3,75 / Ø 4,3 Largo	EXC911
Extensor de Carraca Ø 5 Corto	EXC912
Extensor de Carraca Ø 5 Largo	EXC913

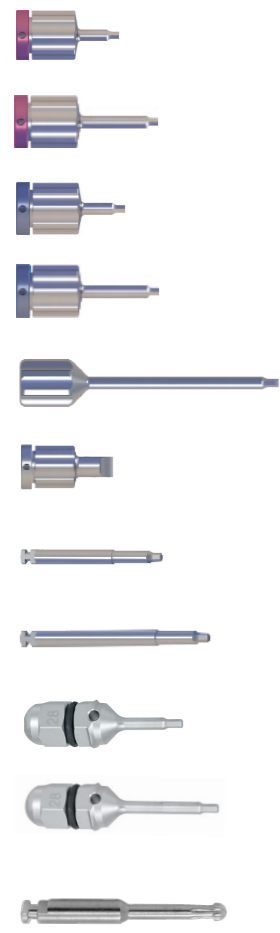

DESTORNILLADORES		
Destornillador manual hexagonal 1,0 mm corto		SDHM101
Destornillador manual hexagonal 1,0 mm largo		SDHM102
Destornillador manual hexagonal 1,2 mm corto		SDHM121
Destornillador manual hexagonal 1,2 mm largo		SDHM122
Destornillador de laboratorio 1,2 mm		SDLB
Destornillador manual plano		SDFM010
Destornillador de motor 1,2 mm corto		MSD010
Destornillador de motor 1,2 mm largo		MSD020
Destornillador para carraca con torque 1,2 mm corto		SDWR121
Destornillador para carraca con torque 1,2 mm largo		SDWR122
Destornillador dinámico	20 mm 25 mm 30 mm	KD9142S KD9142M KD9142L

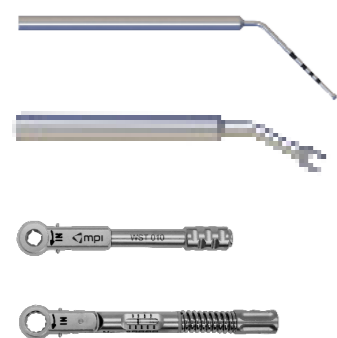

LLAVES Y HERRAMIENTAS		
Sonda de profundidad		IDG 010
Llave fija abierta		OHK 010
Llave de carraca		WST 010
Llave de carraca con torque		WST 020

MPI Short® System

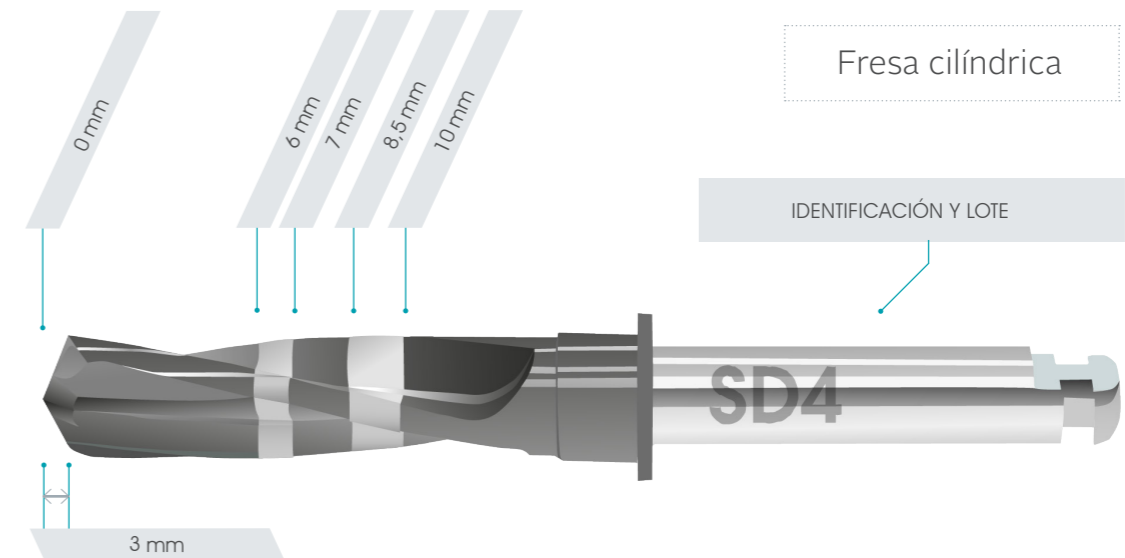

FRESAS DE INICIO	
DIÁMETRO	REFERENCIA
1,9 mm	RD1910
-	LD3310 DLC
-	LD3317
2,0 mm	DPEC210
2,0 mm	DPEC215
2,0 mm	D215



FRESAS CILÍNDRICAS	
DIÁMETRO	REFERENCIA
2,75 mm	SD2
2,75 mm	SD3
3,0 mm	SD4
3,0 mm	SD48
3,25 / 3,60 mm	SD48S

INDICADORES DIRECCIONALES	
Indicador direccional cónico Ø 3,5 mm	DIC3

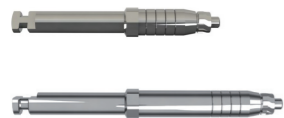

TRANSPORTADORES	
Transportador de motor Ø 5 Corto	EXC902
Transportador de motor Ø 5 Largo	EXC903

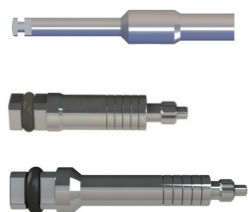

EXTENSORES	
Extensor de fresas	DEP010
Extensor de Carraca Ø 5 Corto	EXC912
Extensor de Carraca Ø 5 Largo	EXC913

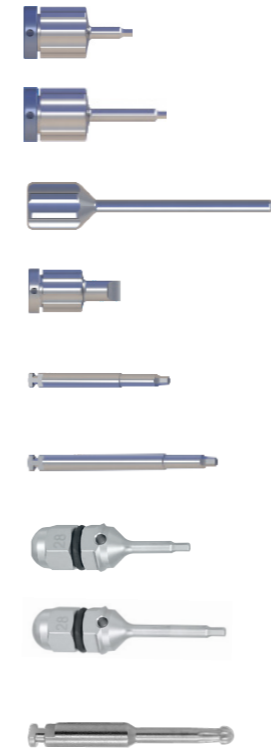

DESTORNILLADORES	
Destornillador manual hexagonal 1,2 mm corto	SDHM121
Destornillador manual hexagonal 1,2 mm largo	SDHM122
Destornillador de laboratorio 1,2 mm	SDLB
Destornillador manual plano	SDFM010
Destornillador de motor 1,2 mm corto	MSD010
Destornillador de motor 1,2 mm largo	MSD020
Destornillador para carraca con torque 1,2 mm corto	SDWR121
Destornillador para carraca con torque 1,2 mm largo	SDWR122
Destornillador dinámico	20 mm 25 mm 30 mm KD9142S KD9142M KD9142L

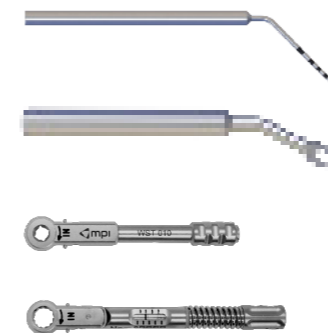

LLAVES Y HERRAMIENTAS	
Sonda de profundidad	IDG 010
Llave de carraca	WST 010
Llave de carraca con torque	WST 020



Para más información:
☎ 916 846 063
www.mpimplants.com