



MPI Excellence[®] System

El compromiso en la excelencia
que todos buscamos



MPI Excellence® System	4
Ventajas	6
Cónico Conexión Interna Cono Morse	10
- Componentes protésicos Cónicos CM	12
- Componentes protésicos para soluciones digitales	24
Tornillos para pilares	26
Material quirúrgico	27
- Cajas quirúrgicas	28
- Fresas quirúrgicas	31
- Destornilladores e instrumental	32
Información general	36
- Instrucciones de apertura del envase	37
- Tarjeta de implante	38
- Simbología de la etiqueta	39
- Posicionamiento de implantes recomendado	40
- Calidad y condiciones generales de venta	41

MPI
Excellence[®]
System

Ventajas de MPI Excellence®

Los implantes MPI Excellence® se caracterizan por su cuerpo cónico que permite alcanzar una alta estabilidad primaria condensando el hueso de forma lateral. Debido al diseño de sus espiras resulta ideal para cirugías post-extracción.

Diseño Coronal

Diseñado con microespira para reducir la reabsorción del hueso crestal vertical. Mejora la distribución de la carga y la resistencia a la fatiga.

Diseño del Sistema de Espiras

La doble entrada de las espiras permite una impulsión del implante controlada y continua en todas las calidades óseas.

El diseño de espiras activas aumenta progresivamente desde el ápice hasta la microespira, permitiendo obtener un anclaje primario óptimo en el hueso trabecular.

Diseño Apical

Su doble hoja de corte así como su ápice activo permiten una condensación axial del hueso, logrando un efecto osteotomo gradual.

Las espiras más marcadas en la zona apical proveen de una mayor estabilidad inicial al implante, factor idóneo para realizar una carga inmediata.

CONEXIÓN
INTERNA
CONO
MORSE

Diseño de la Conexión

El MPI Excellence de Conexión Interna Cono Morse, facilita con su doble hexágono interno permite una rápida y ajustada inserción de los componentes protésicos, consiguiendo un cierre mecánico completamente hermético y estanco.

El efecto monobloque del pilar-implante impide las filtraciones bacterianas y fortalece el diseño evitando la fatiga física.

Margen de Maniobra y Reacción

Con el fin de poder reaccionar y detener colonizaciones bacterianas en los estadios iniciales, MPI ha diseñado una superficie mecanizada lisa en la zona coronal del implante.

Los procesos de descontaminación son más efectivos y rápidos y se garantiza una minimización de la pérdida ósea.

Tratamiento Superficial Integratec®

Doble tratamiento superficial. Su macro y microestructura óptimos favorecen la adherencia de los osteoblastos, responsables de la formación del hueso. Los períodos de cicatrización se reducen y se potencia el contacto temprano entre hueso-implante.

Titanio de Altas Prestaciones

El Titanio de Grado IV empleado para los implantes MPI Excellence está conformado en frío. Este tratamiento del material mejora un 20% su dureza, aumentando así la resistencia del implante ante torques de inserción más elevados.

Material de origen alemán o suizo.

Conexión Interna Cono Morse

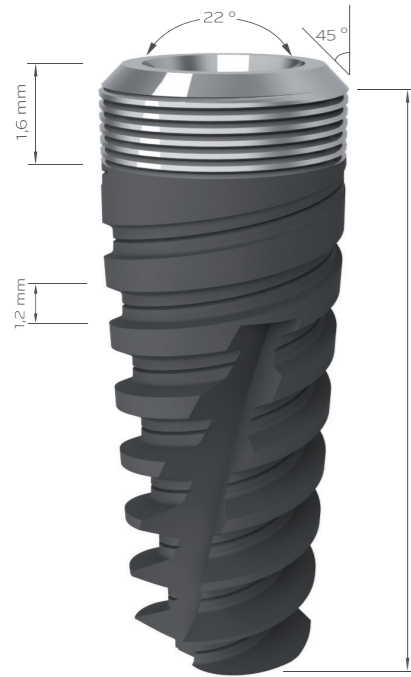

Características de producto

- Microespira en la zona coronal que ayuda a reducir la reabsorción de la cresta ósea, beneficia al implante con una mejor distribución de la carga y reduce la pérdida ósea marginal del implante
- Tratamiento superficial Integratec®.
- Grosor de espiras activas que aumenta progresivamente desde el ápice hasta la microespira.
- Autorroscantes en forma helicoidal.
- La colocación se realiza con los transportadores (H/P CON CS y H/P CON CL) directamente al implante.
- Máxima resistencia por utilización de Titanio Grado IV conformado en frío.
- Tornillo de cierre incluido en el mismo envase.
- Indicado para todos los tipos de densidades óseas, especialmente tipo IV y cirugías post-extracción
- Torque máximo: 80 Ncm.

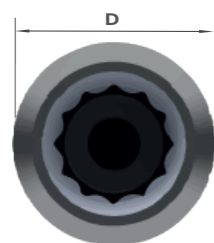

H - Longitud (mm)	IECM	D - Diámetro (mm)			
		Ø 3,5	Ø 3,75	Ø 4,3	Ø 5
8,5	IECM38	IECM378	IECM48	-	
10	IECM310	IECM3710	IECM410	IECM510	
11,5	IECM311	IECM3711	IECM411	IECM511	
13	IECM313	IECM3713	IECM413	IECM513	
15	IECM315	IECM3715	IECM415	IECM515	
		M 1,6			M 2,0



Tornillo de Cierre

- Utilizar destornillador Ø 1,2 mm hexagonal (SDHM 121 / SDHM 122).
- Torque máx. recomendado: 10 Ncm.

	Ø 3,5 / Ø 3,75 / Ø 4,3	Ø 5
0 mm	CM594	CM595

Secuencia de fresado IECM

	Diámetro del implante (mm)			
	Ø 3,5	Ø 3,75	Ø 4,3	Ø 5
Fresa Lanceolada	● ● ● ●	● ● ● ●	● ● ● ●	● ● ● ●
Fresa Recta Ø 2,0 mm	● ● ● ●	● ● ● ●	● ● ● ●	● ● ● ●
Fresa Cónica Ø 3,5 mm	● ● ● ●			
Fresa Cónica Ø 3,75 mm		● ● ● ●		
Fresa Cónica Ø 4,3 mm			● ● ● ●	
Fresa Cónica Ø 5 mm				● ● ● ●
Fresa Piloto Ø 3,5 mm	● *2 marcas ● *1 marcas			
Fresa Piloto Ø 3,75 mm		● *2 marcas ● *1 marcas		
Fresa Piloto Ø 4,3 mm			● *2 marcas ● *1 marcas	
Fresa Piloto Ø 5 mm				● *2 marcas ● *1 marcas
Terraja	●	●	●	●

● HUESO TIPO IV ● HUESO TIPO III ● HUESO TIPO II ● HUESO TIPO I * OPCIONAL

MPI Excellence[®]
System

Conexión
Interna
Cono Morse



Pilar de Cicatrización Recto

- Fabricado en Titanio Grado V.
- Torque máximo recomendado 10 Ncm.
- Utilizar con destornillador de 1,2 mm (SDHM121 / SDHM122).

	Ø 3,5 / Ø 3,75 / Ø 4,3	Ø 5
2 mm	EXC701	-
3 mm	EXC702	EXC706
4 mm	EXC703	-
5 mm	EXC704	EXC707
7 mm	EXC705	EXC708

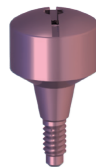

Pilar de Cicatrización Estético

- Fabricado en Titanio Grado V.
- Torque máximo recomendado 10 Ncm.
- Utilizar con destornillador de 1,2 mm (SDHM121 / SDHM122).

	Ø 3,5 / Ø 3,75 / Ø 4,3	Ø 5
	Ø 4 - Ø 5	Ø 5 - Ø 6
3 mm	EXC709	EXC711
5 mm	EXC710	EXC712



Pilar Provisional

- Fabricado en PEEK.
- Se recomienda el pilar hexagonal para restauraciones unitarias y el pilar cilíndrico para restauraciones múltiples.
- Utilizar en restauraciones provisionales.
- Tornillo definitivo no incluido. CM535 (Ø 3,5 / Ø 4) ó CM 536 (Ø 5).

	Ø 3,5 / Ø 3,75 / Ø 4,3	Ø 5
Hexagonal	CM523	CM524
Cilíndrico	CM525	CM526

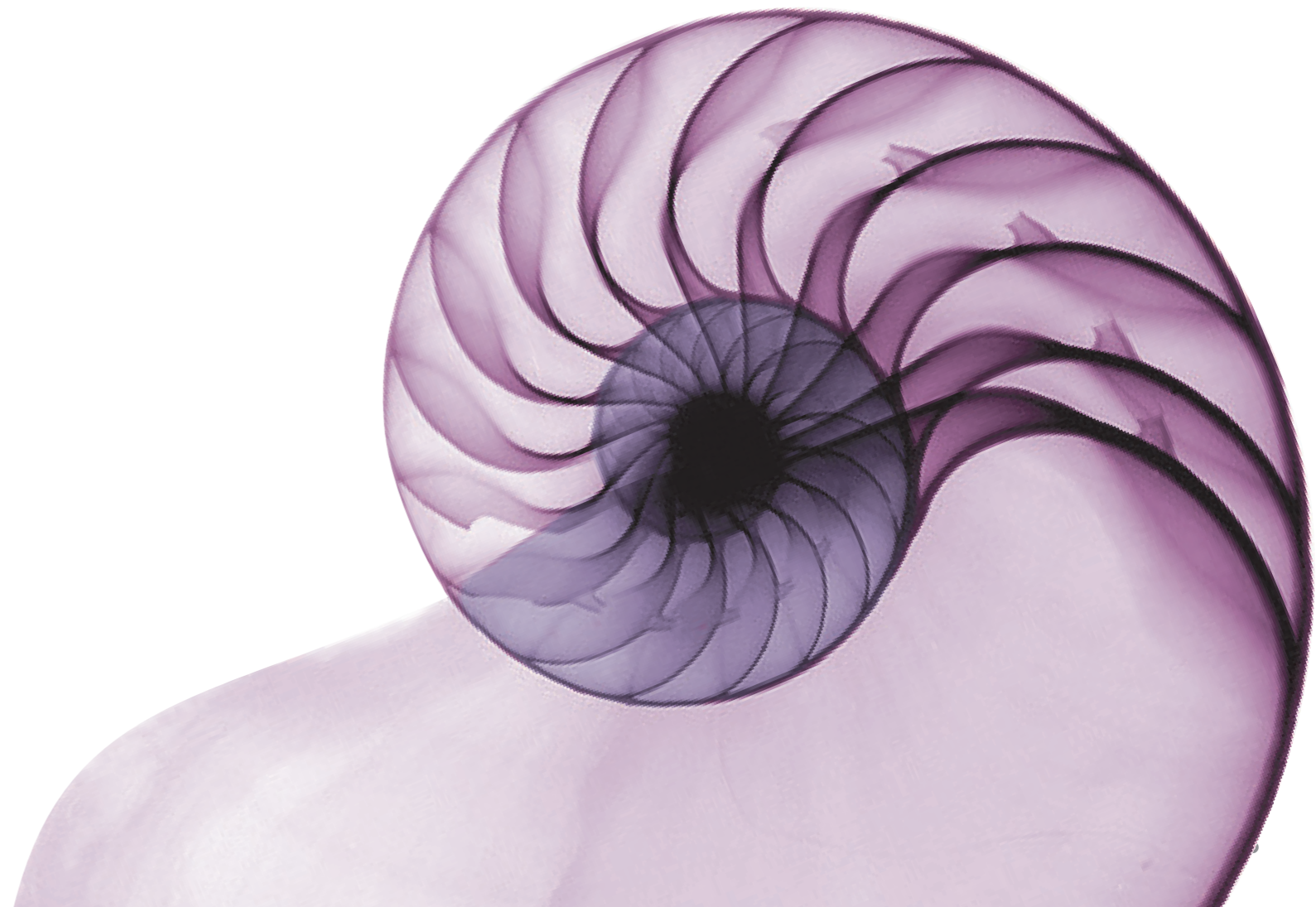



Poste de Impresión Cubeta Abierta

- Fabricado en acero inoxidable.
- Torque máximo recomendado 10 Ncm.
- Utilizar con destornillador de 1,2 mm (SDHM121 / SDHM122).

	Ø 3,5 / Ø 3,75 / Ø 4,3	Ø 5
Recto	CM541	CM542
	Ø 3,5 / Ø 3,75 / Ø 4,3 - Ø 5	Ø 5 - Ø 6
Estético	CM543	CM544



Poste de Impresión Cubeta Cerrada

- Fabricado en acero inoxidable.
- Torque máximo recomendado 10 Ncm.
- Rotatorio, utilizar en restauraciones múltiples.

	Ø 3,5 / Ø 3,75 / Ø 4,3	Ø 5
Recto	CM545	CM546
	Ø 3,5 / Ø 3,75 / Ø 4,3 - Ø 5	Ø 5 - Ø 6
Estético	CM547	CM548



Réplica Implante

- Fabricado en acero inoxidable.

Ø 3,5 / Ø 3,75 / Ø 4,3	Ø 5
EXC749	EXC750

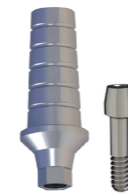

Pilar Cónico Recto

- Pilar tallable de Titanio Grado V.
- Torque máximo recomendado 30 Ncm.
- Utilización en restauraciones directas a implante.
- Para prótesis cementadas.
- Se recomienda que la altura de la encía sea superior a la altura del hombro del pilar.
- Se sirve con el tornillo definitivo CM535 (Ø 3,5 / Ø 4) ó CM 536 (Ø 5).

	Ø 3,5 / Ø 3,75 / Ø 4,3	Ø 5
1 mm	CM551	CM555
2 mm	CM552	CM556
3 mm	CM553	CM557
4 mm	CM554	CM558

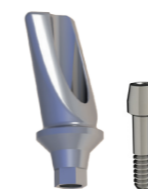

Pilar Cónico Angulado

- Fabricado en Titanio Grado V.
- Torque máximo recomendado 30 Ncm.
- Utilización en restauraciones directas a implante.
- Para prótesis cementadas.
- Se recomienda que la altura de la encía sea superior a la altura del hombro del pilar.
- Se sirve con el tornillo definitivo CM535 (Ø 3,5 / Ø 4) ó CM 536 (Ø 5).

	Ø 3,5 / Ø 3,75 / Ø 4,3	Ø 5
Angulación 15°	CM559	CM561
Angulación 25°	CM560	CM562



Pilar Calcinable con Base Cr-Co

- Torque máximo recomendado 30 Ncm.
- Utilización en restauraciones directas a implante.
- Para prótesis atornilladas.
- Se recomienda utilizar el pilar hexagonal para restauraciones unitarias.
- Todos los calcinables no rotatorios se presentan en color negro para su fácil identificación y el rotatorio en blanco.
- Se sirve con el tornillo definitivo CM535 (Ø 3,5 / Ø 4) ó CM 536 (Ø 5).

	Ø 3,5 / Ø 3,75 / Ø 4,3	Ø 5
Hexagonal	CM575	CM576
Cilíndrico	CM577	CM578



Pilar Calcinable con Base de Cr-Co Angulado

- Torque máximo recomendado 20 Ncm.
- Para prótesis atornilladas.
- Se sirve con el tornillo definitivo CM535 (Ø 3,5 / Ø 3,75 / Ø 4,3) ó CM 536 (Ø 5).

	Ø 3,5 / Ø 3,75 / Ø 4,3	Ø 5
Hexagonal 17°	CM585	CM586
Hexagonal 30°	CM587	CM588
Cilíndrico 17°	CM581	CM582
Cilíndrico 30°	CM583	CM584



MPI Pack

- Pack compuesto por: Poste de Impresión, Réplica, Calcinable Cr-Co y Tornillo Definitivo.

	Ø 3,5 / Ø 3,75 / Ø 4,3	Ø 5
Hexagonal	MPI PACK CMS HEX.	MPI PACK CML HEX.
Cilíndrico	MPI PACK CMS CIL.	MPI PACK CML CIL.

Sistema de transepteliales



Pilar Transeptelial Recto

- Fabricado en Titanio Grado V.
- Torque máximo recomendado 30 Ncm.
- Rotatorio, utilización en restauraciones múltiples.

	Ø 3,5 / Ø 3,75 / Ø 4,3	Ø 5
1,5 mm	EXC765	EXC769
2,5 mm	EXC766	EXC770
3,5 mm	EXC767	EXC771
4,5 mm	EXC768	EXC772

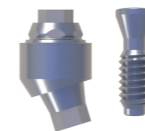

Pilar Transeptelial Angulado

- Fabricado en Titanio Grado V.
- Torque máximo recomendado 30 Ncm.
- Rotatorio, utilización en restauraciones múltiples.
- Permite corregir disparalelismos entre implantes.
- Indicado para implante Ø 3,5 / Ø 3,75 / Ø 4,3 mm.
- Se sirve con el tornillo definitivo TRO01.

	Angulación 17°	Angulación 30°
2,5 mm	CM569	-
3,5 mm	CM570	CM571
4,5 mm	-	CM572



Tapón de Confort

TR007



Transportador

TR010

Sistema de transepiteliales

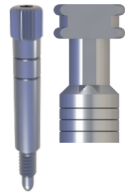

Poste de Impresión Cubeta Abierta

- Fabricado en acero inoxidable.
- Torque máximo recomendado 10 Ncm.
- Utilizar con destornillador de 1,2 mm (SDHM121 / SDHM122).

TR002



Poste de Impresión Cubeta Cerrada

- Fabricado en acero inoxidable.
- Torque máximo recomendado 10 Ncm.
- Indicado para restauraciones múltiples.

TR003



Réplica

- Fabricado en acero inoxidable.

Hexagonal	TR004A
Cilíndrico	TR004

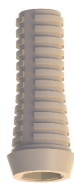

Provisional

- Fabricado en PEEK.
- Indicado para restauraciones múltiples.
- Tornillo corto M 1,4 definitivo, no incluido (TRO08 / TRO09).

TR006



Pilar Recto

- Fabricado en Titanio Grado V.
- Indicado para restauraciones múltiples.
- Tornillo corto M 1,4 definitivo no incluido (TRO08 / TRO09).

TR011



Calcinable

- Para prótesis atornilladas.
- Indicado para restauraciones múltiples.
- Tornillo corto M 1,4 definitivo, no incluido (TRO08 / TRO09).

TR005



Pilar Calcinable con Base Cr-Co

- Para prótesis atornilladas.
- Todos los calcinables no rotatorios se presentan en color negro para su fácil identificación y el rotatorio en blanco.
- Se recomienda utilizar el pilar hexagonal para restauraciones unitarias.
- Tornillo corto M 1,4 definitivo, no incluido (TRO08 / TRO09).

Hexagonal	TR015A
Cilíndrico	TR015



Tornillo Corto M 1,4

- Fabricado en Titanio Grado V.
- Torque máximo recomendado 10 Ncm.
- Para pilar recto usar: TRO09. Para pilar angulado usar: TRO08.

2 mm	TRO08
3 mm	TRO09



Interfase

- Fabricado en Titanio Grado V, con recubrimiento de Nitruro de Titanio (TiN).
- Tornillo corto M 1,4 definitivo, no incluido (TRO08 / TRO09).
- Permite angulación con tornillo dinámico hasta 30°.

Hexagonal	TR013A
Cilíndrico	TR013



Análogo Digital

Hexagonal	TR012A
Cilíndrico	TR012



Scanbody

TR014

Sistema Locator®



Pilar Locator®

- Pilar roscado Locator® directo a implante.
- Indicado para sobredentaduras.
- Tolera una divergencia del implante de entre 20° y 40°.
- Usar con herramienta de Locator® (LO8393).

	∅ 3,5 / ∅ 3,75 / ∅ 4,3	∅ 5
1 mm	LO8115	LO8686
2 mm	LO8116	LO8687
3 mm	LO8117	LO8688
4 mm	LO8118	LO8689
5 mm	LO8119	LO8690



Poste de Impresión

LO8505



Réplica

LO8530



Pack de Procesado

Corrige divergencias hasta 20°.

LO8519



Pack Divergente

Corrige divergencias hasta 40°.

LO8540

Packs de Retención



Blanco (2,27 Kgf)	LO8524
Rosa (1,36 Kgf)	LO8527
Azul (0,68 Kgf)	LO8529
Verde (1,36 - 1,81 Kgf)	LO8547
Rojo (0 - 0,68 Kgf)	LO8548

Herramienta Locator®



LO8393

Sistema Locator® para barras



Para Atornillar



Pilar roscado (Pack 2 uds.)	LO8589
Calcinable (Pack 10 uds.)	LO8014
Pack de procesado (Pack 2 uds.)	LO8028



Para Sobrecolar



Pilar sobrecolado (Pack 2 uds.)	LO8586
Pack de procesado (Pack 2 uds.)	LO8028

Locator® U.S. Patent Nos. 6,030,219 and 6,299,447.

Sistema Equator®



Pilar Equator®

- Pilar roscado directo a implante.
- Indicado para sobredentaduras.
- Consigue corregir disparalelismo de hasta 50°.
- Usar con herramienta de Equator® (EQ1001/EQ1009).
- El pack de procesamiento de retención estándar está incluido con el pilar Equator®.

Conexión Interna Cono Morse

	∅ 3,5 / ∅ 3,75 / ∅ 4,3	∅ 5
1 mm	EQCM341	-
2 mm	EQCM342	EQCM52
3 mm	EQCM343	EQCM53
4 mm	EQCM344	EQCM54
5 mm	EQCM345	EQCM55
6 mm	EQCM346	-
7 mm	EQCM347	-



Poste de Impresión

EQ1002



Réplica

EQ1010

Packs de Retención



Negro	EQ1003
Morado (2,7 Kg)	EQ1005
Rosa (1,2 Kg)	EQ1006
Amarillo (0,6 Kg)	EQ1007
Blanco (1,8 Kg)	EQ1008

Herramientas Equator®

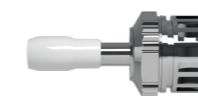

EQ1001

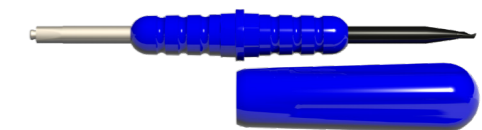

EQ1009

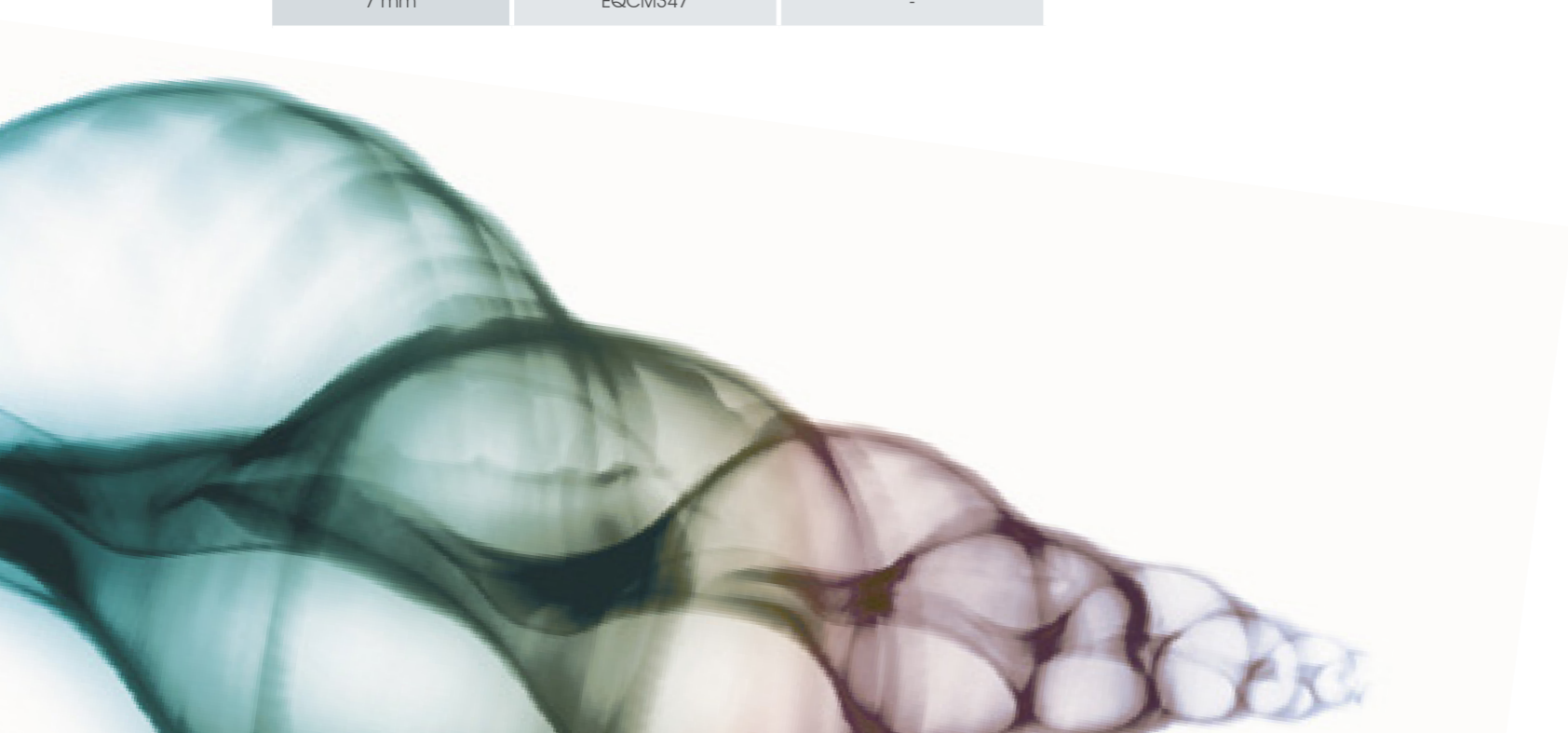

Sistema de CAD-CAM



Interfase

- Fabricado en Titanio Grado V con recubrimiento de Nitruro de Titanio (TiN).
- Se sirve junto con el tornillo definitivo (CM535/CM536).
- Permite angulación con tornillo dinámico hasta 30°.

	Ø 3,5 / Ø 3,75 / Ø 4,3	Ø 5
Hexagonal	CM600	CM601
Hexagonal 2 mm	CM600HG2	CM601HG2
Hexagonal 3 mm	CM600HG3	CM601HG3
Cilíndrico	CM602	CM603
Cilíndrico 2 mm	CM602HG2	CM603HG2
Cilíndrico 3 mm	CM602HG3	CM603HG3



Tornillo Dinámico

- Torque máximo recomendado 20 N·cm.
- Utilizar con el destornillador KD9142.

Ø 3,5 / Ø 3,75 / Ø 4,3	Ø 5
CM579	CM580



Scanbody

- Fabricado en Titanio Grado V.
- Tratamiento superficial que evita reflejos.
- Se sirve junto con el tornillo definitivo (CM535/CM536).

	Ø 3,5 / Ø 3,75 / Ø 4,3	Ø 5
Hexagonal	CM610	CM611



Réplica Digital

- Fabricado en acero inoxidable.

	Ø 3,5 / Ø 3,75 / Ø 4,3	Ø 5
Hexagonal	CM612	CM613



Destornillador Dinámico

- Para utilizar con tornillo dinámico (CM579 / CM580).

LONGITUD	REFERENCIA
20 mm	KD9142S
25 mm	KD9142M
30 mm	KD9142L



Descarga nuestra librería en www.mpimplants.com

Material Quirúrgico

Cono Morse			
Definición	Referencia	Diámetro del Implante	Torque Recomendado
Tornillo definitivo hex. 1,2 mm	CM535	Ø 3,5 / Ø 3,75 / Ø 4,3 mm	30 N·cm
	CM536	Ø 5 mm	30 N·cm
Tornillo definitivo hex. 1,2 mm con tratamiento DLC	CM535 DLC	Ø 3,5 / Ø 3,75 / Ø 4,3 mm	30 N·cm
	CM536 DLC	Ø 5 mm	30 N·cm
Tornillo de laboratorio	CM537	Ø 3,5 / Ø 3,75 / Ø 4,3 mm	20 N·cm
	CM538	Ø 5 mm	20 N·cm
Tornillo definitivo de oro	CM539	Ø 3,5 / Ø 3,75 / Ø 4,3 mm	30 N·cm
	CM540	Ø 5 mm	30 N·cm
Tornillo definitivo dinámico	CM579	Ø 3,5 / Ø 3,75 / Ø 4,3 mm	25 N·cm
	CM580	Ø 5 mm	25 N·cm

Sistema Transepitelial			
Definición	Referencia	Diámetro del Implante	Torque Recomendado
Tornillo reducido para transepiteliales CM	TR001 CM	Ø 3,5 / Ø 3,75 / Ø 4,3 mm	30 N·cm
		Ø 5 mm	
Tornillo corto M 1,4 para transepiteliales angulados (2 mm)	TR008	-	10 N·cm
Tornillo corto M 1,4 para transepiteliales rectos (3 mm)	TR009	-	10 N·cm

Material quirúrgico

Caja quirúrgica combinada

MPI All-In®, MPI Excellence® y MPI Privilege®



Referencia	Descripción
DC68	Caja Quirúrgica Grande
IDCC68	Inserto C.Q. Combinada

Contenido caja quirúrgica		
Caja quirúrgica	Transportador de motor	Terraja cónica Ø 5 mm
Lanceolada inicio	Extensor de carraca largo	Indicadores direccionales cónicos
Extensor de fresas	Extensor de carraca corto	Transportador cónico Ø 3,5 / Ø 3,75 / Ø 4,3 mm
Fresa inicio Ø 2 x 15 mm	Fresa cónica Ø 3,5 mm	Transportador cónico Ø 5 mm
Fresa Ø 2,75 mm	Fresa cónica Ø 3,75 mm	Extensor de carraca Ø 3,5 / Ø 3,75 / Ø 4,3 mm
Fresa Ø 3 mm	Fresa cónica Ø 4,3 mm	Extensor de carraca ancho Ø 5 mm
Fresa escalonada Ø 3,25 / Ø 3,60 mm	Fresa cónica Ø 5 mm	Destornillador manual 1,0 mm Hex.
Fresa escalonada Ø 4,25 / Ø 4,60 mm	Fresa cónica piloto Ø 3,5 mm	Destornillador manual 1,2 mm Hex.
Fresa avellanadora	Fresa cónica piloto Ø 3,75 mm	Destornillador motor 1,2 mm Hex. corto
Fresa Piloto	Fresa cónica piloto Ø 4,3 mm	Destornillador motor 1,2 mm Hex. largo
Terraja Ø 3 mm	Fresa cónica piloto Ø 5 mm	Llave de carraca
Terraja Ø 4 mm	Terraja cónica Ø 3,5 mm	Llave fija
Terraja Ø 5 mm	Terraja cónica Ø 3,75 mm	Sonda de profundidad
Indicadores direccionales paralelos	Terraja cónica Ø 4,3 mm	Inserto IDCC68

Caja quirúrgica MPI Excellence® y MPI All-In®



Referencia	Descripción
DC36	Caja Quirúrgica
IDCE36	Inserto C.Q. Pequeña

Contenido caja quirúrgica		
Lanceolada inicio	Transportador cónico Ø 3,5 / Ø 3,75 / Ø 4,3 mm	Destornillador manual 1,0 mm Hex.
Fresa inicio Ø 2 x 15 mm	Transportador cónico Ø 5 mm	Extensor de carraca Ø 3,5 / Ø 3,75 / Ø 4,3 mm
Fresa cónica Ø 3,5 mm	Fresa cónica piloto Ø 3,5 mm	Extensor de carraca ancho Ø 5 mm
Fresa cónica Ø 3,75 mm	Fresa cónica piloto Ø 3,75 mm	Destornillador manual 1,2 mm Hex.
Fresa cónica Ø 4,3 mm	Fresa cónica piloto Ø 4,3 mm	Llave de carraca
Fresa cónica Ø 5 mm	Fresa cónica piloto Ø 5 mm	Inserto IDCE36

MPI Caja de Topes de Fresas

Referencia	Descripción
STDC Case	Caja Topes de Fresa Cónica

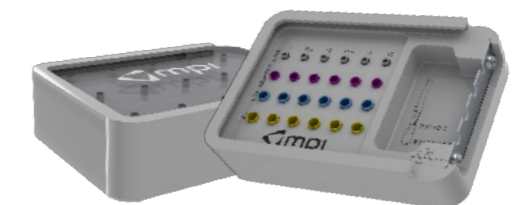

Caja quirúrgica fresas cónicas MPI Excellence® y MPI All-In®



Referencia	Descripción
DC001	Caja Quirúrgica fresa cónicas
IDC001	ID Inserto C.Q. fresas cónicas

Content of Dental Case			
Caja quirúrgica fresas cónicas	Fresa piloto cónica Ø 3,5 mm	Indicador direccional cónico Ø 3,5 mm	Destornillador manual hex. 1,2 mm corto
Lanceolada	Fresa piloto cónica Ø 3,75 mm	Indicador direccional cónico Ø 3,5 mm	Destornillador manual hex. 1,2 mm largo
Extensor de fresa	Fresa piloto cónica Ø 4,3 mm	Indicador direccional cónico Ø 4,3 mm	Destornillador de motor corto
Fresa DLC Ø 2 x 15 mm	Fresa piloto cónica Ø 5 mm	Indicador direccional cónico Ø 5 mm	Destornillador de motor largo
Fresa cónica Ø 3,5 mm	Terraja cónica Ø 3,5 mm	Transportador de motor Ø 3,5/4 mm largo	Destornillador para carraca corto
Fresa cónica Ø 3,75 mm	Terraja cónica Ø 3,75 mm	Transportador de motor Ø 5 mm largo	Destornillador para carraca largo 38
Fresa cónica Ø 4,3 mm	Terraja cónica Ø 4,3 mm	Transportador de carraca manual Ø 3,5/4 mm	Carraca con torque
Fresa cónica Ø 5 mm	Terraja cónica Ø 5 mm	Transportador de carraca manual Ø 5 mm	Inserto C.Q. fresas cónicas

Fresas Quirúrgicas

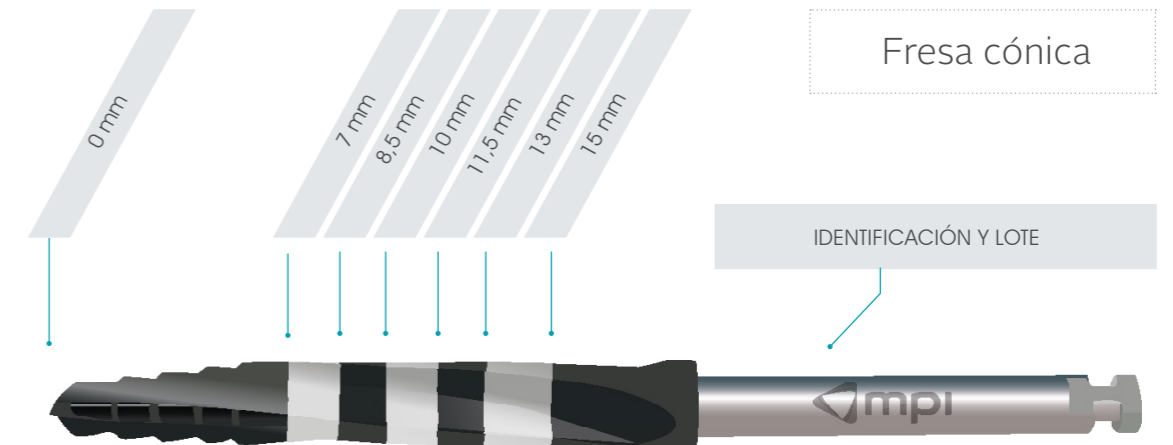

DIÁMETRO Ø	(mm) LONGITUD	TOPES DE FRESAS			
		Ø 2	Ø 3	Ø 4	Ø 5
7 mm		STDP27	STDC37	STDC47	STDC57
8,5 mm		STDP28	STDC38	STDC48	STDC58
10 mm		STDP210	STDC310	STDC410	STDC510
11,5 mm		STDP211	STDC311	STDC411	STDC511
13 mm		STDP213	STDC313	STDC413	STDC513
15 mm		STDP215	STDC315	STDC415	STDC515

FRESAS DE INICIO

DIÁMETRO	REFERENCIA
Ø 1,9 mm	RD1910
-	LD3310 DLC
-	LD3317
Ø 2,0 mm	D215



FRESAS CÓNICAS

DIÁMETRO	REFERENCIA
Ø 3,50 mm	CD3
Ø 3,75 mm	CD37
Ø 4,30 mm	CD4
Ø 5,00 mm	CD5



FRESAS PILOTO / AVELLANADORA

DIÁMETRO	REFERENCIA
Ø 3,50 mm	PDC3
Ø 3,75 mm	PDC37
Ø 4,30 mm	PDC4
Ø 5,0 mm	PDC5



FRESAS TERRAJAS

DIÁMETRO	REFERENCIA
Ø 3,50 mm	TAPC 3
Ø 3,75 mm	TAPC 37
Ø 4,30 mm	TAPC 4
Ø 5,0 mm	TAPC 5



INDICADORES DIRECCIONALES



Indicador direccional cónico Ø 3,5 mm	DIC3
Indicador direccional cónico Ø 3,75 mm	DIC37
Indicador direccional cónico Ø 4,3 mm	DIC4
Indicador direccional cónico Ø 5 mm	DIC5
Sonda de profundidad gingival Ø 3,5 / Ø 3,75 / Ø 4,3 mm	GDG 34
Sonda de profundidad gingival Ø 5 mm	GDG 5

TRANSPORTADORES

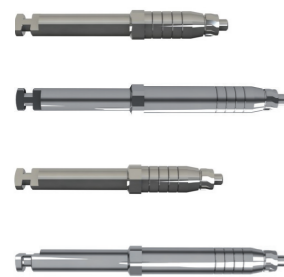

Transportador de motor Ø 3,5 / Ø 3,75 / Ø 4,3 Corto	EXC900
Transportador de motor Ø 3,5 / Ø 3,75 / Ø 4,3 Largo	EXC901
Transportador de motor Ø 5 Corto	EXC902
Transportador de motor Ø 5 Largo	EXC903

EXTENSORES



Extensor de fresas	DEP010
Extensor de carraca Ø 3,5 / Ø 3,75 / Ø 4,3 Corto	EXC910
Extensor de carraca Ø 3,5 / Ø 3,75 / Ø 4,3 Largo	EXC911
Extensor de Carraca Ø 5 Corto	EXC912
Extensor de Carraca Ø 5 Largo	EXC913

DESTORNILLADORES

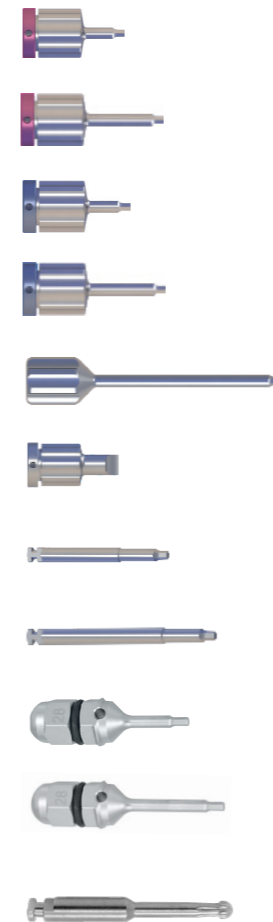

Destornillador manual hexagonal 1,0 mm corto	SDHM101
Destornillador manual hexagonal 1,0 mm largo	SDHM102
Destornillador manual hexagonal 1,2 mm corto	SDHM121
Destornillador manual hexagonal 1,2 mm largo	SDHM122
Destornillador de laboratorio 1,2 mm	SDLB
Destornillador manual plano	SDFM010
Destornillador de motor 1,2 mm corto	MSD010
Destornillador de motor 1,2 mm largo	MSD020
Destornillador para carraca con torque 1,2 mm corto	SDWR121
Destornillador para carraca con torque 1,2 mm largo	SDWR122
Destornillador dinámico 20 mm 25 mm 30 mm	KD9142S KD9142M KD9142L

LLAVES Y HERRAMIENTAS

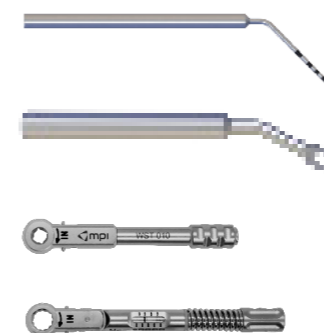

Sonda de profundidad	IDG 010
Llave fija abierta	OHK 010
Llave de carraca	WST 010
Llave de carraca con torque	WST 020

Información General

Instrucciones de apertura del envase

Diseñado para una fácil identificación de cada implante. Según el color de la caja exterior, podemos encontrar:

- Caja morada: Implante MPI Excellence® System



Dentro de la caja se encuentran las instrucciones de uso, la tarjeta internacional de producto implantable y el blister de implante



1 Retirar el blister de la caja. Comprobar que el blister y la etiqueta estén intactos y que la etiqueta de irradiación es roja.

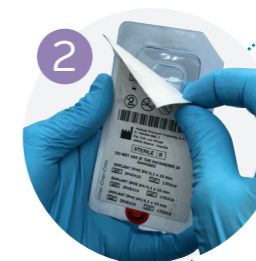

2 Retirar el Tyvek® del blister. Reservar las etiquetas de paciente para su historia y para la tarjeta internacional implantable.

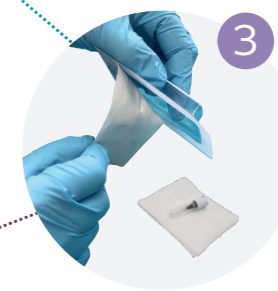

3 Depositar el implante sobre una superficie estéril.



4 Retirar el tapón blanco del tubo.



5 Encajar el H/P CONNECTOR al implante dental y colocar de acuerdo con el criterio quirúrgico.



6 El tornillo de cierre se encuentra dentro del tapón de plástico.



7 Con el destornillador de motor o manual retirar el tornillo de cierre del tapón de plástico y atornillar al implante dental.

Tarjeta internacional de producto implantable

Simbología de la etiqueta

MPI entregará con cada uno de sus productos implantables, una tarjeta internacional de producto implantable.

Esta tarjeta contendrá preimpresa la siguiente información:

- MD: Producto sanitario al que pertenece la tarjeta
- UDI: Identificador único de producto.

El clínico deberá pegar una etiqueta de paciente (incluida en el producto) en cada uno de los dos recuadros identificados con:

- LOT / UDI-DI.



En el reverso de la tarjeta el clínico deberá rellenar con la información del paciente los siguientes datos:

- Nombre del paciente (Identificación del paciente)
- Número del historial (Número de paciente)
- Fecha de implantación
- Nombre del centro médico asistencial.

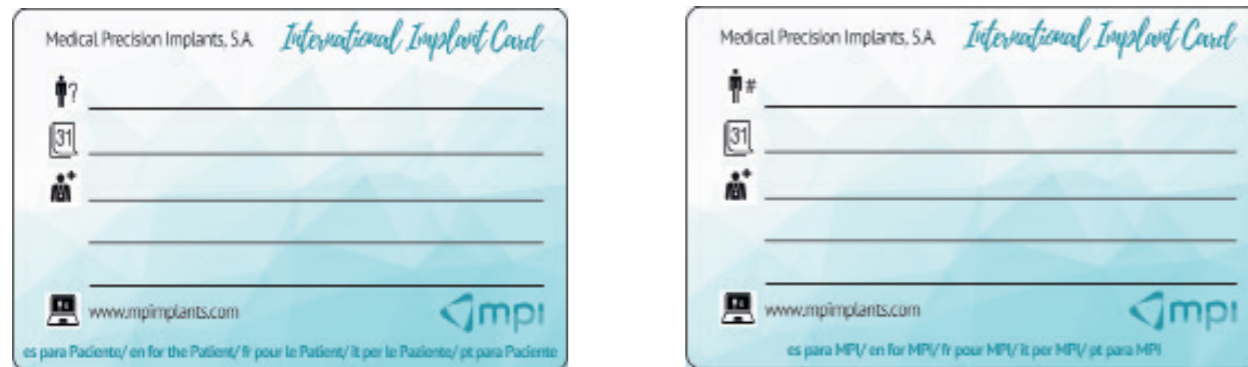

La tarjeta internacional de producto implantable marcada con:

- "es para Paciente", deberá ser entregada al paciente
- "es para MPI", deberá ser devuelta a MPI por el centro médico asistencial.

Etiqueta:

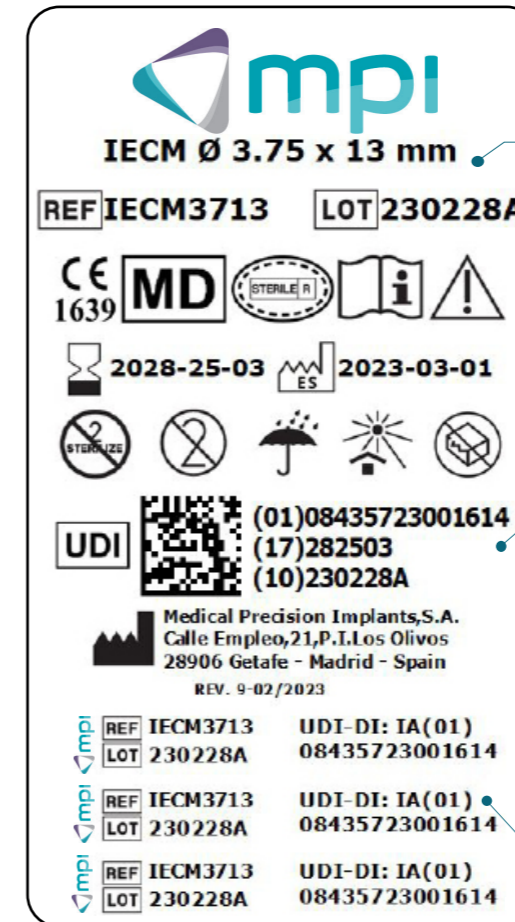

Definición y dimensiones del implante:
• IECM: MPI Excellence® Cono Morse

UDI - DataMatrix
(01) UDI-DI
(17) Fecha de caducidad (AAMMDD)
(10) Número de lote

Etiquetas de paciente en las que se indica referencia, lote y UDI-DI.

Simbología:

	Fabricante		Precaución.
	El país de fabricación con el código de dos letras del país definido en la Norma ISO 31.66-1. La fecha de fabricación se puede añadir, adyacente al símbolo.		UDI - DataMatrix: (01) UDI-DI / (17) Fecha de caducidad (AAMMDD) / (10) Número de lote.
	Código de lote.		Símbolo CE con el número de organismo notificado 1639.
	Número de catálogo.		Fecha de caducidad.
	Manténgase fuera de la luz del sol.		Esterilizado utilizando irradiación. Un solo sistema de barrera estéril con un envase protector interior.
	No reutilizar.		Identificador único de producto.
	No re-esterilizar.		Producto sanitario.
	Manténgase seco.		Idioma del texto.
	Consúltense las instrucciones de uso.		No usar si el envase está dañado y consúltense las instrucciones de uso.



Ø Cuerpo/ plataforma (mm)

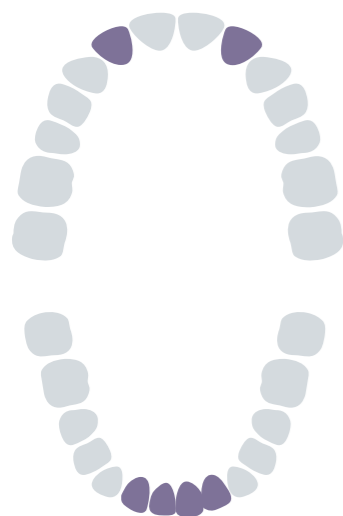

Modelos de implantes: Plataforma estrecha.

- MPI Excellence® CM Ø 3,5
- MPI Excellence® CM Ø 3,75

Indicaciones de uso para calidades óseas adecuadas:

En rehabilitaciones fijas, unitarias y múltiples.

Recomendación en sustitución de piezas situadas:

Incisivos laterales del maxilar superior e incisivos laterales y centrales de la mandíbula. En pacientes edéntulos completos con sobredentadura soportada por 4 implantes en sector medio y anterior.

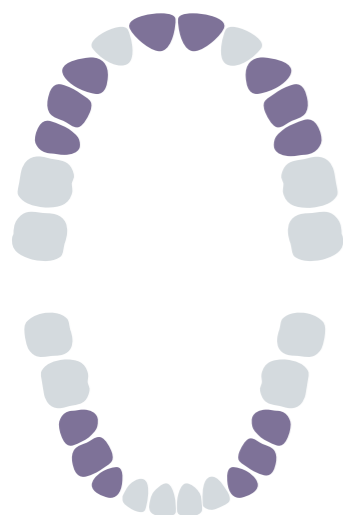

Modelos de implantes: Plataforma regular.

- MPI Excellence® CM Ø 3,75
- MPI Excellence® CM Ø 4,3

Indicaciones de uso para calidades óseas adecuadas:

En rehabilitaciones fijas, unitarias y múltiples.

Recomendación en sustitución de piezas situadas:

Incisivos centrales, caninos y premolares del maxilar superior y en caninos y premolares de la mandíbula.

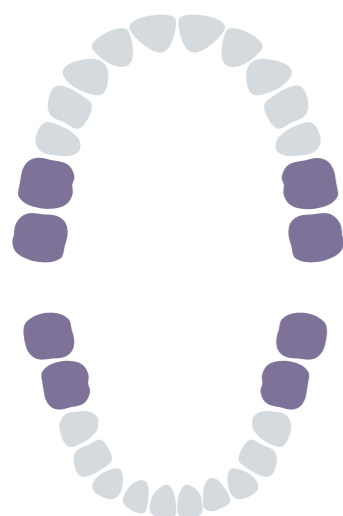

Modelos de implantes: Plataforma ancha.

- MPI Excellence® CM Ø 5

Indicaciones de uso para calidades óseas adecuadas:

En rehabilitaciones fijas, unitarias y múltiples.

Recomendación en sustitución de piezas situadas:

Molares en ambos maxilares.

Calidad

Para asegurar los estándares de calidad más exigentes, contamos con la ayuda de nuestro laboratorio de metrología dotado con el personal cualificado e instrumentos de medición de última generación. Gracias a los exigentes controles de calidad, hemos alcanzado una tasa de éxito superior al 99%. La política de "Cero defectos" es nuestra base fundamental para la calidad de nuestros productos y la satisfacción de nuestros clientes.

MPI está certificado con:

- ISO13485:2016
- UNE166002:2021

Realización de pedidos

Tlfn: +34 91 684 60 63

E-mail: pedidos@mpimplants.com

Envíos y comprobación de mercancía

Para pedidos superiores a 150€ los productos se enviarán a portes pagados.

Una vez recibido el pedido, aconsejamos comprobar que es correcto y se halla en perfectas condiciones.

Si no fuera así, póngase en contacto con nosotros lo antes posible para reponer el material.

Devoluciones

El plazo máximo de devolución es de 15 días desde la fecha de emisión del albarán. No se admitirán cambios una vez el material haya sido abierto y utilizado o su embalaje no se encuentre en perfectas condiciones.

Formas de pago

Domiciliación bancaria / contrareembolso (coste adicional).

Garantía

Garantizamos la sustitución de nuestros productos siempre y cuando sean combinados con componentes originales de MPI.



Para más información:
☎ 916 846 063
www.mpimplants.com